

Intercold

ΕΠΑΓΓΕΛΜΑΤΙΚΗ ΨΥΞΗ

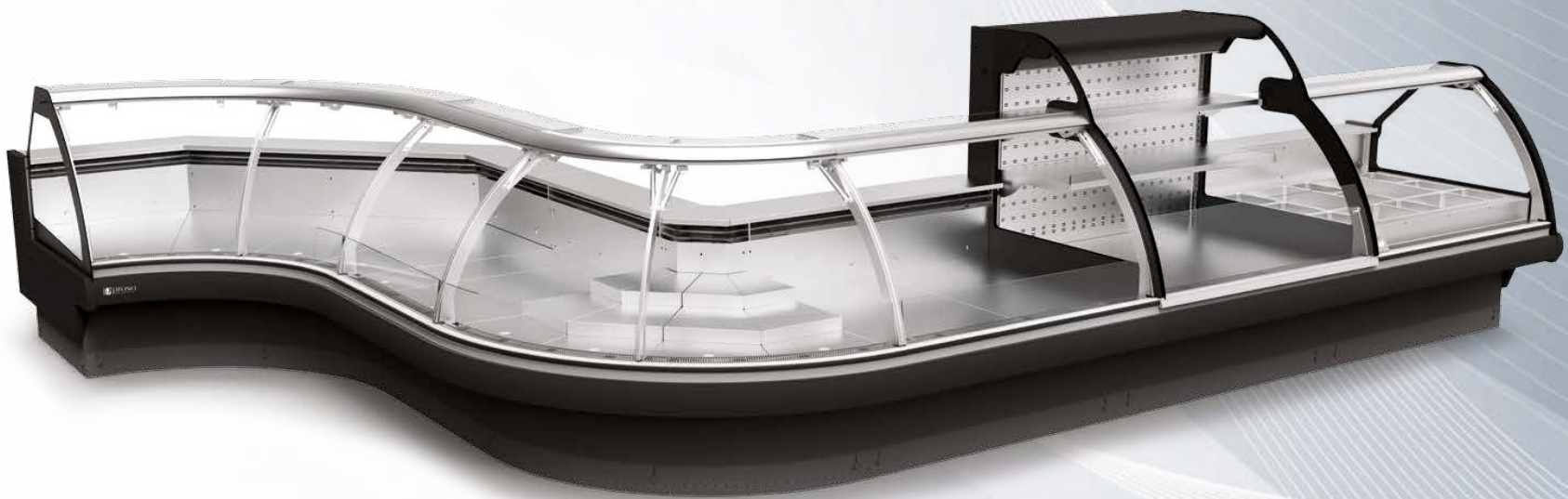

www.intercold.gr

TIGER CG Curved Glass

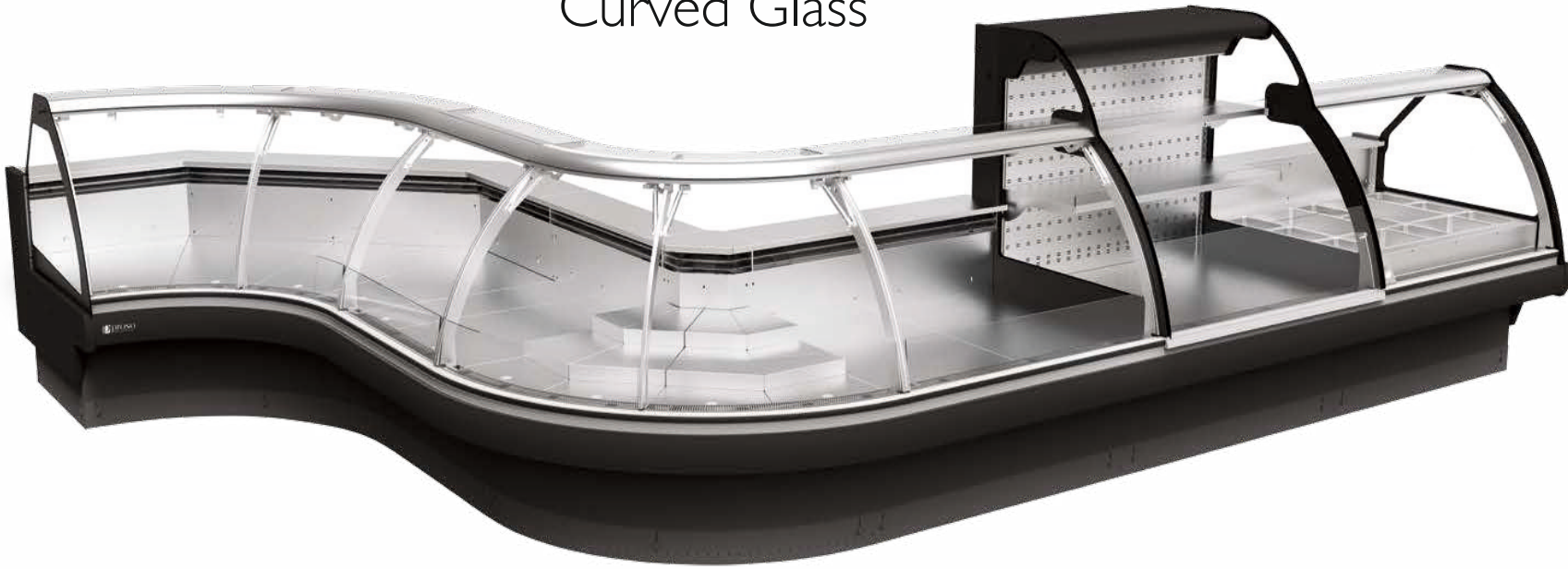

Τεχνικά Χαρακτηριστικά:

- Ηλεκτρονικός θερμοστάτης
- Κουρμπριστά κρύσταλλα με αμορτισέρ ανοιγόμενα προς τα πάνω
- Ανοξειδωτη επιφάνεια προβολής
- Συρόμενα πλέξυ γκλας
- Πλαστικά προστατευτικά στο κάτω μέρος
- Χρωματισμός της επιλογής σας
- Φωτισμός στο πάνω μέρος
- Περιλαμβάνεται εξαμιστής
- Εκτονωτική βαλβίδα R404a
- Θερμοκρασία λειτ. (0°C +2°C)

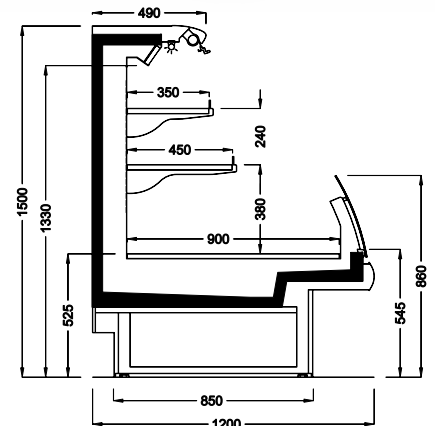

Θερμοκρασία Λειτουργίας	Συνθήκες Περιβάλλοντος
M1 (-1/+5°C) - M2 (-1/+7°C)	25°C / 60% RH (EN ISO 23953-2)

Διαθέσιμες Διαστάσεις					
Μήκος Καμπίνας	937	1250	1875	2500	3750
Πλάτος Πλαινίου	40	40	40	40	40

KANGAROO Square Glass



Τεχνικά Χαρακτηριστικά:

- ✓ Ηλεκτρονικός θερμοστάτης
- ✓ Κουρμπριστά κρυσταλλα με αμορτισερ ανοιγόμενα προς τα πάνω
- ✓ Ψυχόμενη Αποθήκη
- ✓ Ανοξειδωτη επιφάνεια προβολής
- ✓ Συρομενα πλεξυ γκλας
- ✓ Πλαστικά προστατευτικά στο κάτω μέρος
- ✓ Χρωματισμός της επιλογής σας
- ✓ Φωτισμός στο πάνω μέρος
- ✓ Περιλαμβάνεται εξατμιστής
- ✓ Εκτονωτική βαλβίδα R404a
- ✓ Θερμοκρασία λειτ. (0°C +2°C)

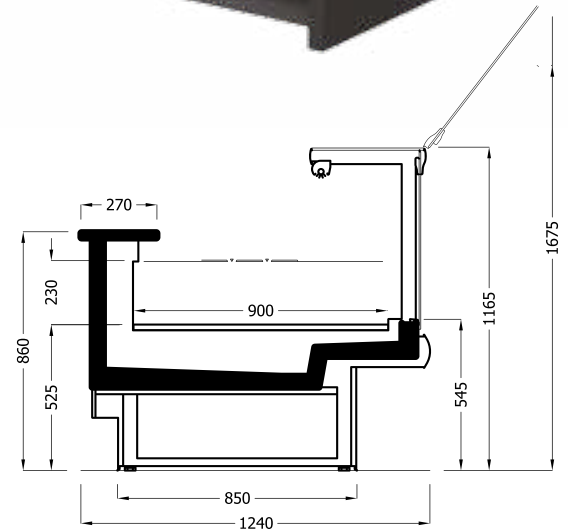

Θερμοκρασία Λειτουργίας	Συνθήκες Περιβάλλοντος
M1 (-1/+5°C) - M2 (-1/+7°C)	25°C / 60% RH (EN ISO 23953-2)

Διαθέσιμες Διαστάσεις					
Μήκος Καμπίνας	937	1250	1875	2500	3750
Πλάτος Πλαϊνού	40	40	40	40	40

LEOPARD Plug In



Τεχνικά Χαρακτηριστικά:

- ✓ Ηλεκτρονικός θερμοστάτης
- ✓ Κουρμπριστά κρύσταλλα με αμορτισέρ ανοιγόμενα προς τα πάνω
- ✓ Ενσωματωμένο Ψυκτικό Μηχάνημα
- ✓ Ανοξειδωτη επιφάνεια προβολής
- ✓ Συρόμενα πλέξυ γκλας
- ✓ Πλαστικά προστατευτικά στο κάτω μέρος
- ✓ Χρωματισμός της επιλογής σας
- ✓ Φωτισμός στο πάνω μέρος
- ✓ Περιλαμβάνεται εξατμιστής
- ✓ Εκτονωτική βαλβίδα R404a
- ✓ Θερμοκρασία λειτ. (0°C +2°C)

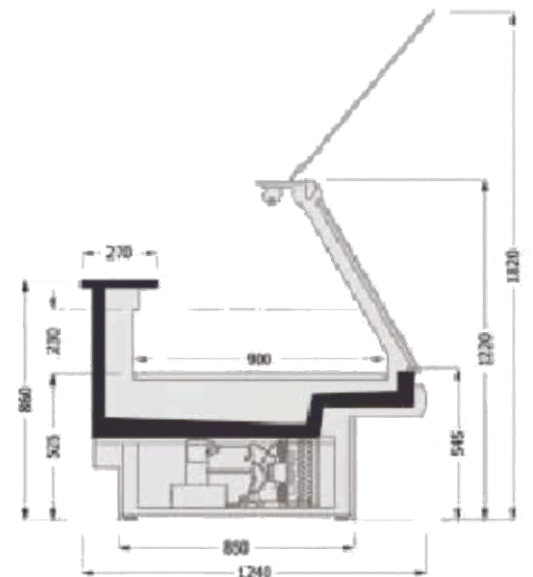
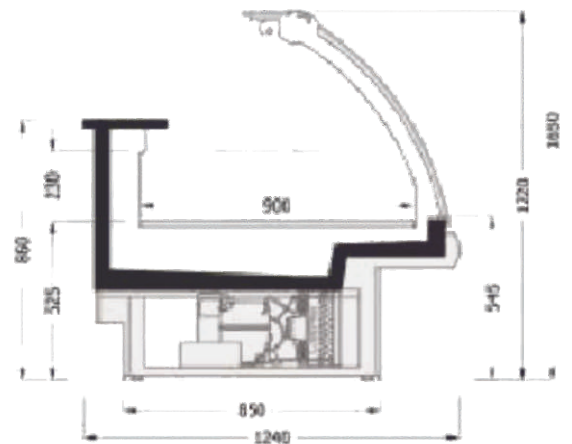

Θερμοκρασία Λειτουργίας	Συνθήκες Περιβάλλοντος
M1 (-1/+5°C) - M2 (-1/+7°C)	25°C / 60% RH (EN ISO 23953-2)

Διαθέσιμες Διαστάσεις				
Μήκος Καμπίνας	937	1250	1875	2500
Πλάτος Πλαινίου	40	40	40	40

LION Full Glass



Τεχνικά Χαρακτηριστικά:

- ✓ Ηλεκτρονικός θερμοστάτης
- ✓ Γυάλινες πόρτες συρόμενες-ανοιγόμενες
- ✓ Πλαστικά προστατευτικά στο κάτω μέρος
- ✓ Πλαϊνά καθρέπτης-επιλογή γυάλινα
- ✓ Χρωματισμός
- ✓ Φωτισμός στο κούτελο LED!!
- ✓ Περιλαμβάνεται εξατμιστής
- ✓ Εκτονωτική βαλβίδα R404a
- ✓ Χωρίς ψυκτικό μηχανήμα
- ✓ Θερμοκρασία λειτ. (0°C)

DGD/SGD



SGD



OPEN

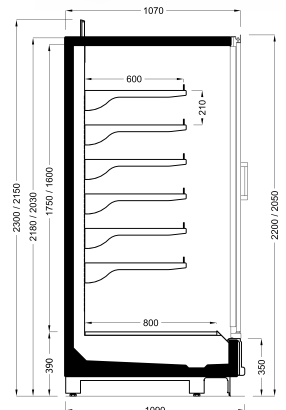

Θερμοκρασία Λειτουργίας		Συνθήκες Περιβάλλοντος
DP	MT	
M2 (-1/+7°C)	M1 (-1/+5°C)	25°C / 60% RH (EN ISO 23953-2)

Διαθέσιμες Διαστάσεις					
Μήκος Καμπίνας	1250	1875	2500	3750	Gondola Head
Πλάτος Πλαϊνού	40	40	40	40	40

DRAGON Bottle Cooler



Τεχνικά Χαρακτηριστικά:

- ✓ Ηλεκτρονικός θερμοστάτης
- ✓ Γυάλινες πόρτες ανοιγόμενες με διπλό κρύσταλλο
- ✓ Πλαστικά προστατευτικά στο κάτω μέρος
- ✓ Πλαϊνά καθρέπτης
- ✓ Χρωματισμός της επιλογής σας
- ✓ Κάθετος φωτισμός εσωτερικά κάθε πόρτας
- ✓ Περιλαμβάνεται εξατμιστής
- ✓ Εκτονωτική βαλβίδα R404a
- ✓ Χωρίς ψυκτικό μηχάνημα
- ✓ Θερμοκρασία λειτ. (+2°C)

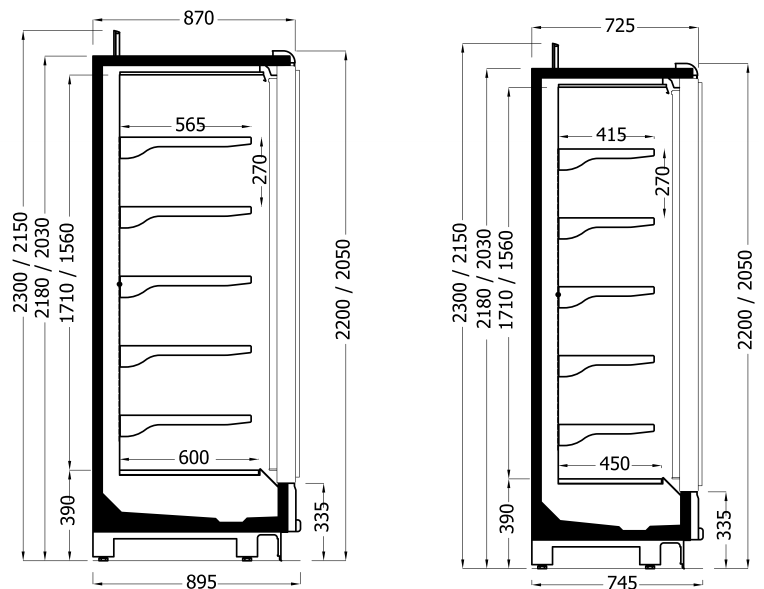

Θερμοκρασία Λειτουργίας	Συνθήκες Περιβάλλοντος
H1 (+1/+10°C)	25°C / 60% RH (EN ISO 23953-2)

Διαθέσιμες Διαστάσεις				
Μήκος Καμπίνας	2D 1562	3D 2343	4D 3124	5D 3905
Πλάτος Πλαϊνού	40	40	40	40

SCORPION Glass Door Vertical Freezer

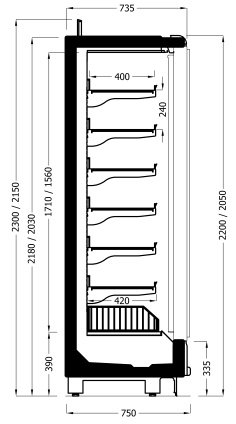
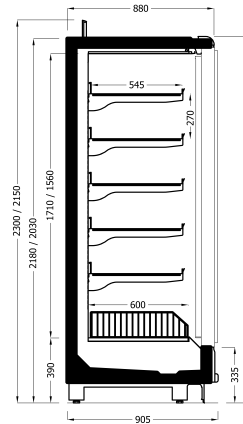

ORCA Vertical Glass Combi Freezer



Τεχνικά Χαρακτηριστικά:

- ✓ Ηλεκτρονικός θερμοστάτης με απόψυξη
- ✓ Γυάλινες πόρτες με φινίρισμα από αλουμίνιο
- ✓ Αντιστάσεις σε κάθε πόρτα
- ✓ Κάθετος φωτισμός εσωτερικά κάθε πόρτας
- ✓ Στοπ plexi-glass σε όλα τα ράφια
- ✓ Πρόσοψη για την τοποθέτηση των ετικετών-τιμών
- ✓ Πλαστικά προστατευτικά στο κάτω μέρος
- ✓ Χρωματισμός της επιλογής σας
- ✓ Εκτονωτική βαλβίδα R404a
- ✓ Χωρίς ψυκτικό μηχανήμα
- ✓ Θερμοκρασία λειτ. -18°C

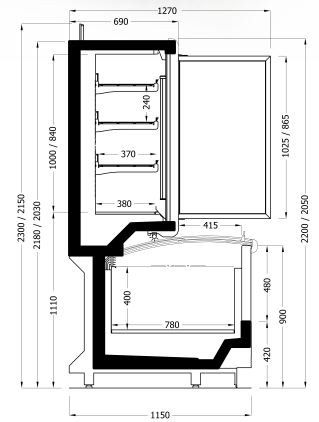
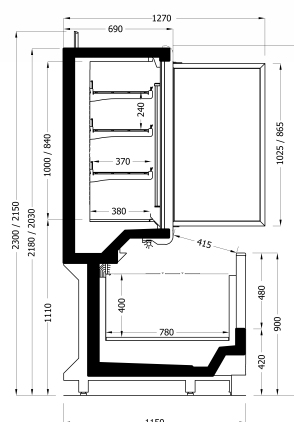

Θερμοκρασία Λειτουργίας	Συνθήκες Περιβάλλοντος
L1 (-15/-18°C) - L2 (-12/-18°C)	25°C / 60% RH (EN ISO 23953-2)

Μήκος Καμπίνας	2D	3D	4D	5D
Πλάτος Πλαινίου	1562	2343	3124	3905
	50	50	50	50

WHALE Island Cabinets

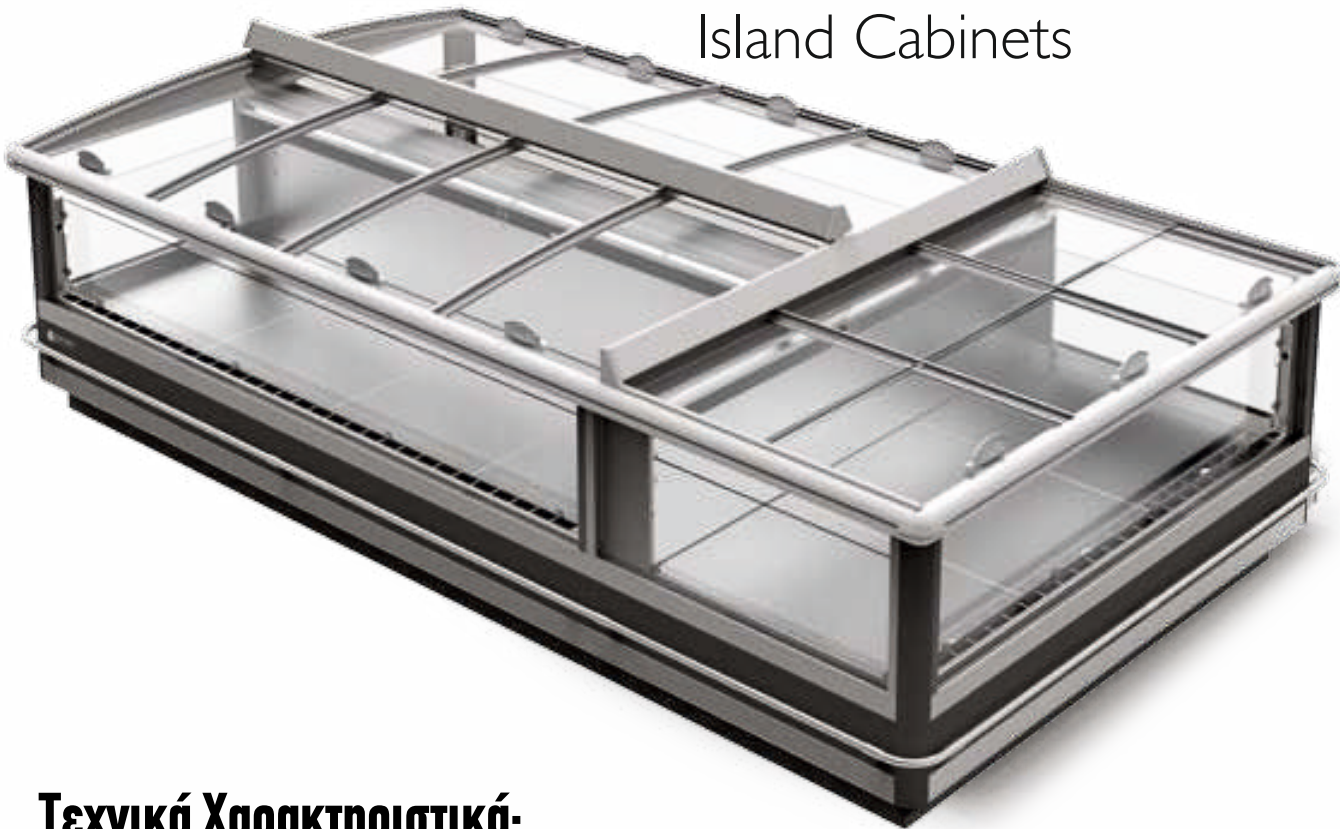

Τεχνικά Χαρακτηριστικά:

- ✓ Ηλεκτρονικός θερμοστάτης
- ✓ Προστατευτικό στην ποδιά του ψυγείου
- ✓ Καπάκια νυκτός για εξοικονόμηση ενέργειας
- ✓ Ψύξη με αέρα
- ✓ Επιλογή συρρόμενα κρύσταλλα
- ✓ Δυνατότητα επιλογής χρώματος
- ✓ Επιλογή R 404A/R410
- ✓ Χωρίς ψυκτικό μηχανήμα
- ✓ Θερμοκρασία λειτ. -18°C/-20°C

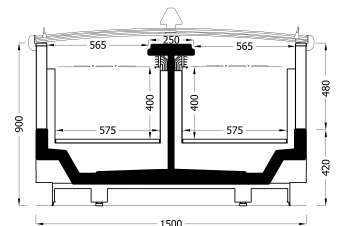
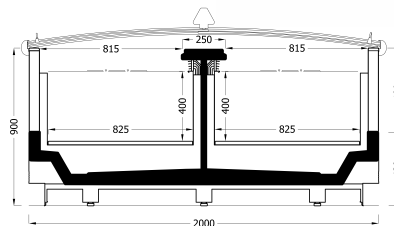
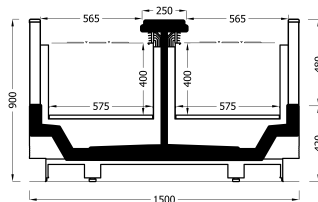
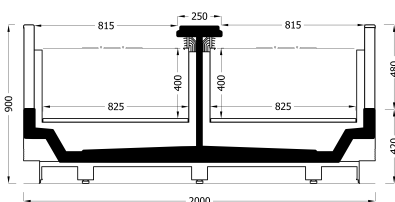
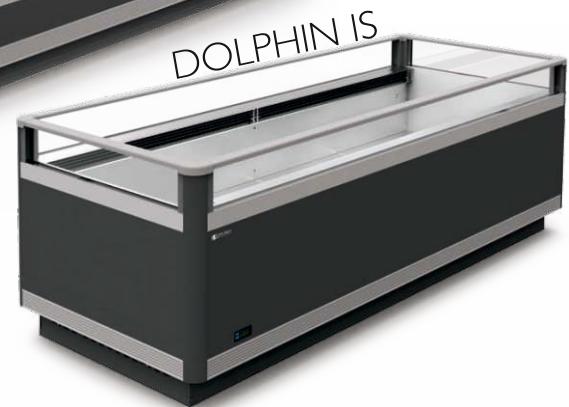
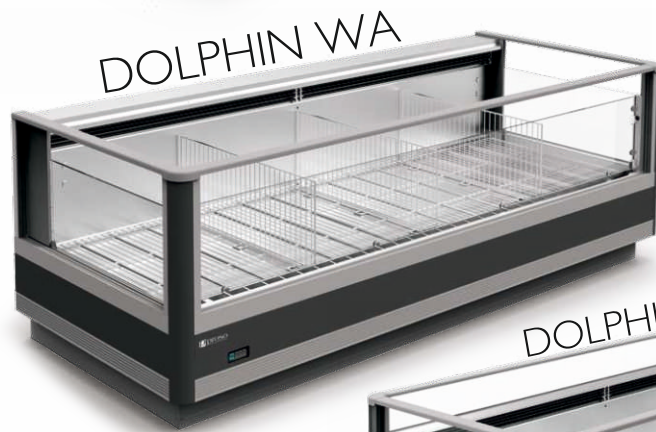

Θερμοκρασία Λειτουργίας	Συνθήκες Περιβάλλοντος
L1 (-15/-18°C) - L2 (-12/-18°C)	25°C / 60% RH (EN ISO 23953-2)

Διαθέσιμες Διαστάσεις					
Μήκος Καμπίνας	1875	2500	3750	2000 HD	1500 HD
Πλάτος Πλαισίου	60	60	60	60	60

FALCOM Sliding Glass Door



Τεχνικά Χαρακτηριστικά:

- ✓ Ηλεκτρονικός θερμοστάτης
- ✓ Γυάλινες πόρτες συρόμενες
- ✓ Πλαστικά προστατευτικά στο κάτω μέρος
- ✓ Πλαϊνά καθρέπτης-επιλογή γυάλινα
- ✓ Χρωματισμός
- ✓ Φωτισμός στο κούτελο LED!!
- ✓ Περιλαμβάνεται εξατμιστής
- ✓ Εκτονωτική βαλβίδα R404a
- ✓ Χωρίς ψυκτικό μηχανήμα
- ✓ Θερμοκρασία λειτ. (-10C)

Θερμοκρασία Λειτουργίας		Συνθήκες Περιβάλλοντος
DP	MT	
M2 (-1/+7°C)	M1 (-1/+5°C)	25°C / 60% RH (EN ISO 23953-2)

Μήκος Καμπίνας	Διαθέσιμες Διαστάσεις				Κεφαλή
	1250	1875	2500	3750	
Πλάτος Πλαϊνού	40	40	40	40	40

BUTTERFLY

Pastry, Bakery & Hot-Cold Meal Display Cabinets

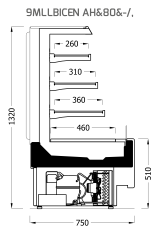
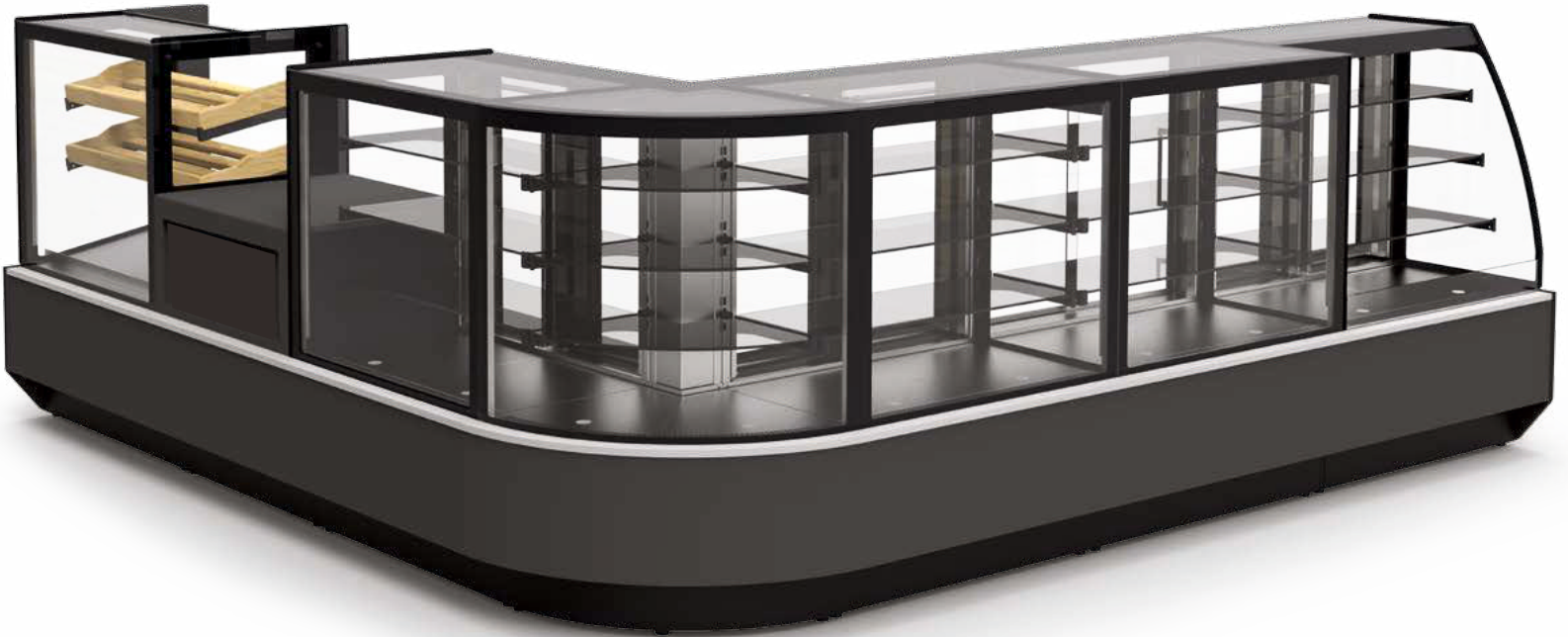

Διαθέσιμες Διαστάσεις		
Μήκος Καμίνιας	937	1250
Πλάτος Πλαισίου	30	30

Θερμοκρασία Λειτουργίας	Συνθήκες Περιβάλλοντος
M2 (1/-7 C°)	25°C / 60% RH (EN ISO 23953-2)

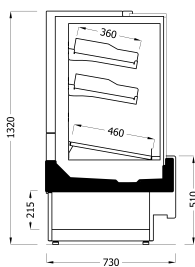

Διαθέσιμες Διαστάσεις		
Μήκος Καμίνιας	937	1250
Πλάτος Πλαισίου	30	30

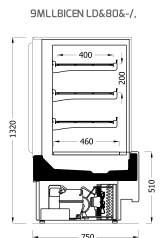

Διαθέσιμες Διαστάσεις		
Μήκος Καμίνιας	937	1250
Πλάτος Πλαισίου	30	30

Θερμοκρασία Λειτουργίας	Συνθήκες Περιβάλλοντος
M1 (1/-5°C) - M2 (1/-7°C)	25°C / 60% RH (EN ISO 23953-2)



Η σειρά λυόμενων ψυκτικών θαλάμων διατίθεται με πάχος πάνελ 6cm, 8cm, 10cm, 12cm, 14cm και έχει τις ακόλουθες προδιαγραφές: Όλα τα στάνταρ πάνελ μας διαθέτουν εσωτερικό και εξωτερικό φινίρισμα με λευκό γαλβανισμένο προβαμμένο φύλλο. Η μόνωση πάνελ προέρχεται από πολυουρεθάνη (PUR) Πυκνότητα = 43kg / m³. Το ειδικό σύστημά μας μεταξύ των πάνελ και των στοιχείων, σε αντίθεση με αυτό του "αρσενικό-θηλυκό", προσφέρει ως πλεονέκτημα την υψηλή ευελιξία του προϊόντος μας,

τόσο ως πάνελ τοίχου, όσο και ως πάνελ δαπέδου. Αυτό επιτρέπει την επέκταση ή / και την αλλαγή του θαλάμου οποιαδήποτε στιγμή. Οι διαστάσεις των θαλάμων μας διαμορφώνονται ανα 20cm κατα πλάτος, μήκος και ύψος.

Multi Compressor Packs
από
30%-50%
Εξοικονόμηση Ενέργειας



Intercold

ΕΠΑΓΓΕΛΜΑΤΙΚΗ ΨΥΞΗ

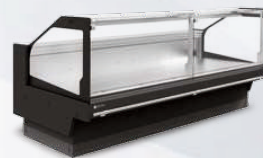
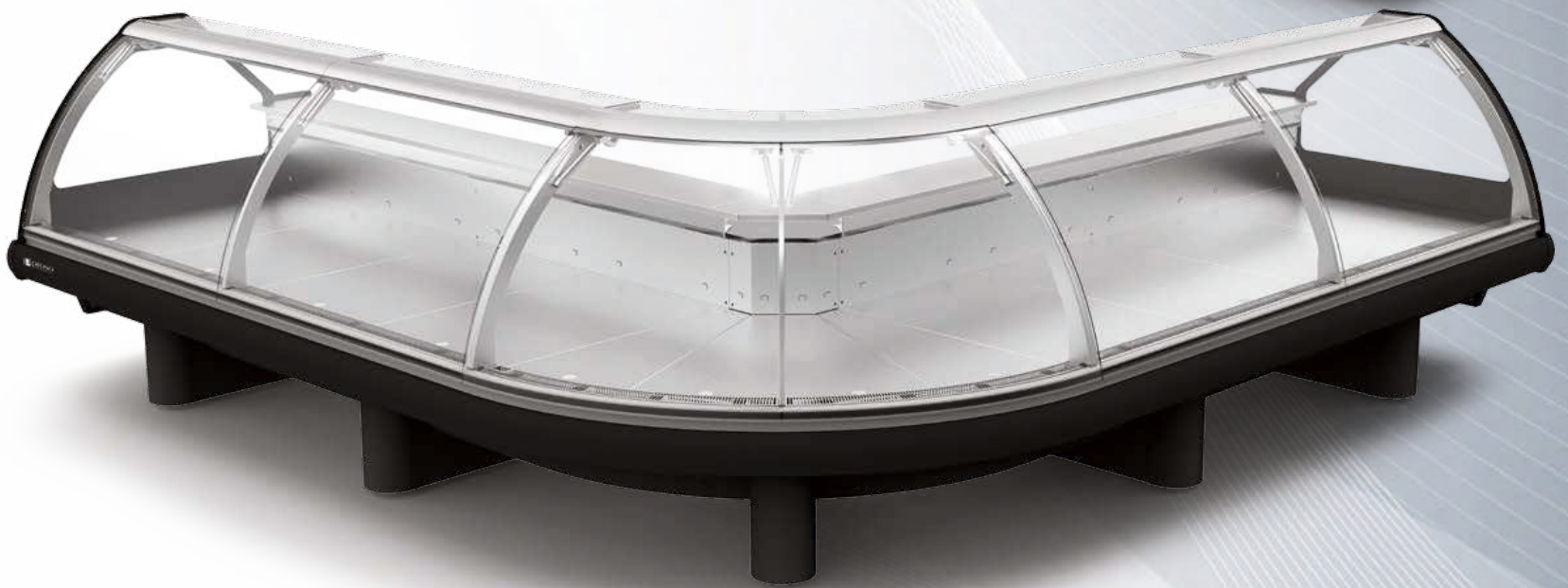

Νοταράς Ιωάννης Κιν.: 6932 40 7648

25ης Μαρτίου 34 Αμαλιάδα Τηλ.: 26220 22131

e-mail.: notaras1@otenet.gr / www.intercold.gr